

# *form.bar*

by okinlab

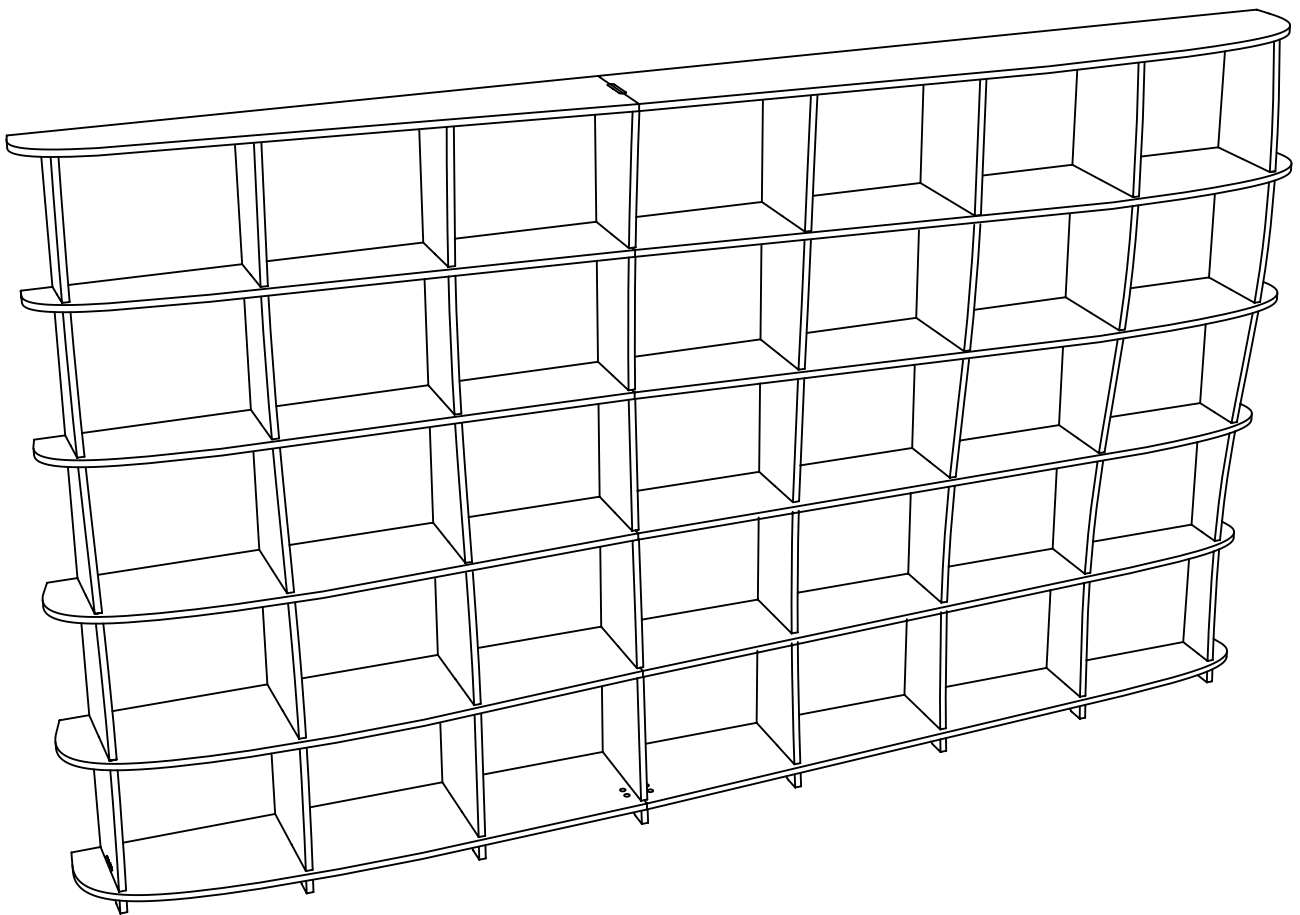

F

**Aufbauanleitung**  
beispielhafte Darstellung

## Montagezubehör

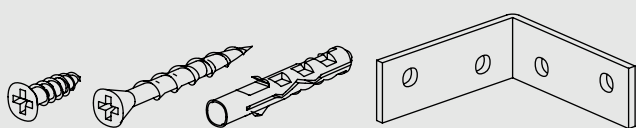

Montagezubehör zur  
Wandbefestigung

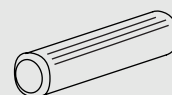

Holzdübel

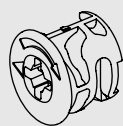

Verbindungsgehäuse  
Minifix

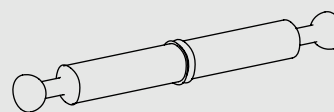

Verbindungsbolzen  
Minifix

## Hinweise vor dem Aufbau

Bevor Sie Ihr Möbel aufbauen, lesen Sie sich bitte die Anleitungen sorgfältig durch.

Wir empfehlen immer einen Aufbau zu zweit. Um Macken auf dem Möbelstück und dem Boden zu verhindern, empfehlen wir eine weiche Unterlage (z.B. einen Teppich oder einer Decke).

Falls Ihr Regal keine Fußleistenaussparung hat und der unterste Regalboden auf dem Boden aufliegt, so beachten Sie bitte vor dem Aufbau Zusatzblatt 6.

Zusätzlich wird ein Schraubendreher benötigt.

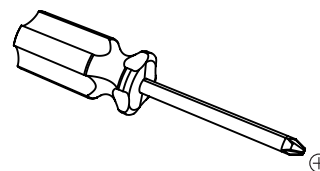

## Aufbauanleitung

Die Einzelteile Ihres Regals sind fortlaufend nummeriert. (beispielhafte Darstellung)

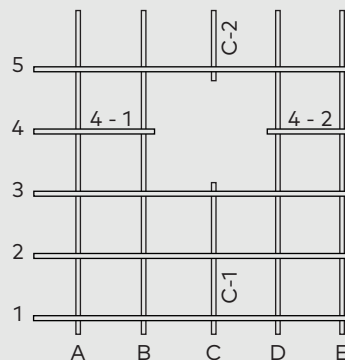

1

Die Horizontalen des Möbel sind geteilt, dadurch besteht das Regal aus zwei Regalhälften.

Sortieren Sie die Teile nach Vertikalen und Horizontalen. Die Nummerierung der einzelnen Teile finden Sie jeweils auf der linken Seite der vertikalen und auf der Unterseite der horizontalen Regalbretter.

Die Horizontalen sind mit Nummern gekennzeichnet, wobei die Endnummer -1 für die linken Horizontalteile und die Endnummer -2 für die rechten Horizontalteile steht.

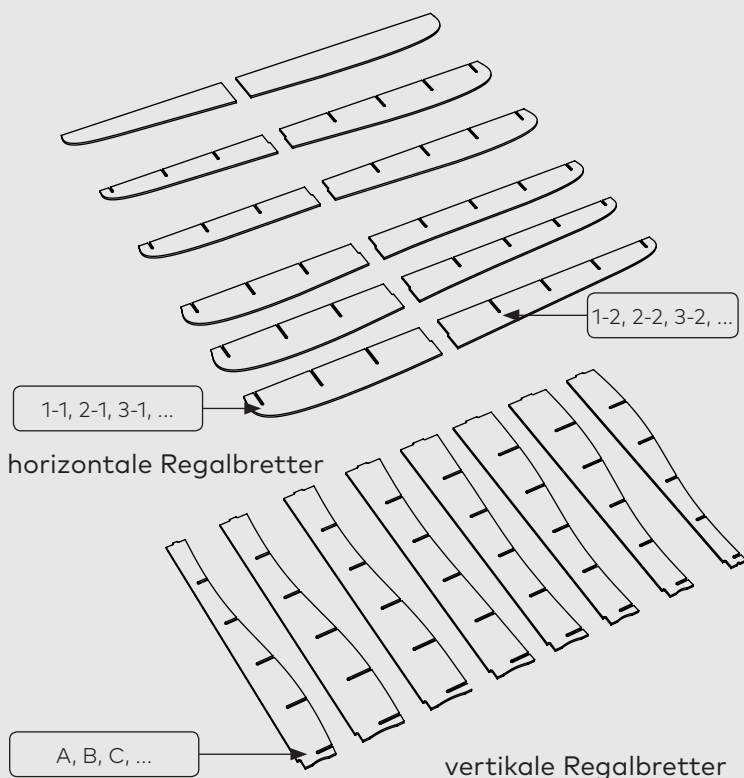

2

Beginnen Sie damit den Boden und den Deckel zusammenzusetzen. Setzen Sie dafür zuerst die Verbindungsgehäuse in die Böden ein. Achten Sie hierbei darauf, dass der Pfeil auf dem Gehäuse in Richtung der Bohrungen für die Verbindungsbolzens zeigt.

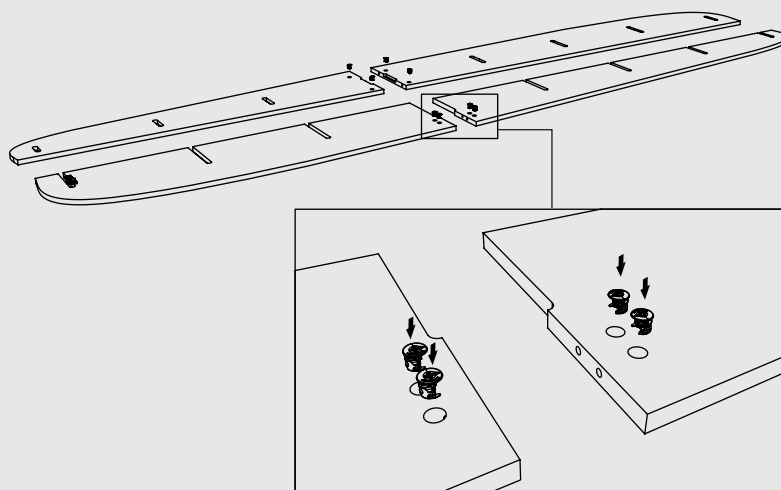

## Aufbauanleitung

3

Bauen Sie die beiden Regalhälften zunächst getrennt voneinander auf und lassen Sie dabei den Deckel und die verbindende Vertikale aus.

Stellen Sie dazu die Vertikalen mit den Nuten nach vorne zeigend auf und schieben Sie die Horizontalen nacheinander ein.

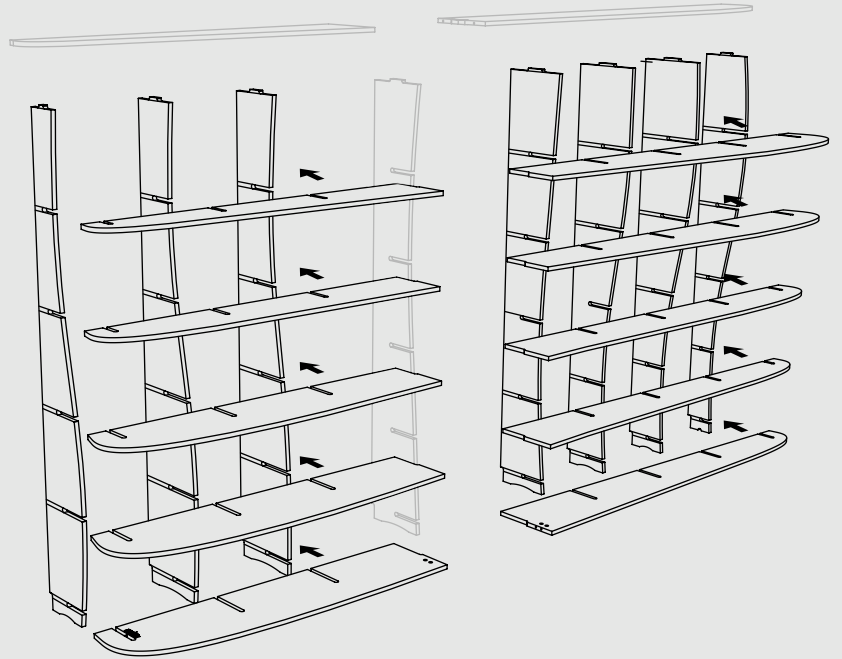

4

Setzen Sie nun die Deckelhälften auf die Regalhälften auf.

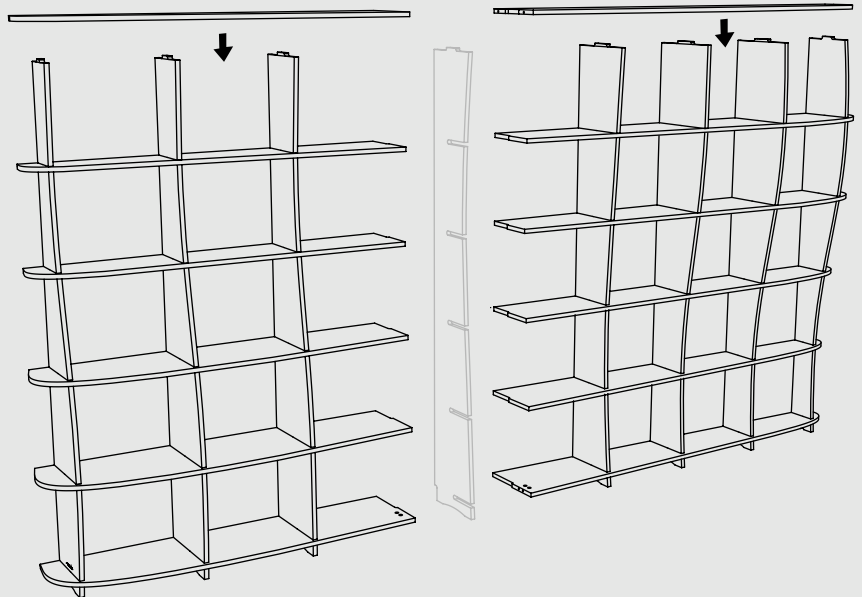

## Aufbauanleitung

5

Stecken Sie anschließend die Verbindungsbolzen in die vorgebohrten Löcher des Deckels sowie des Bodens und die Holzdübel in die restlichen Horizontalen ein.

Schieben Sie nun die beiden Regalhälften zusammen und fügen dabei die fehlende Vertikale ein.

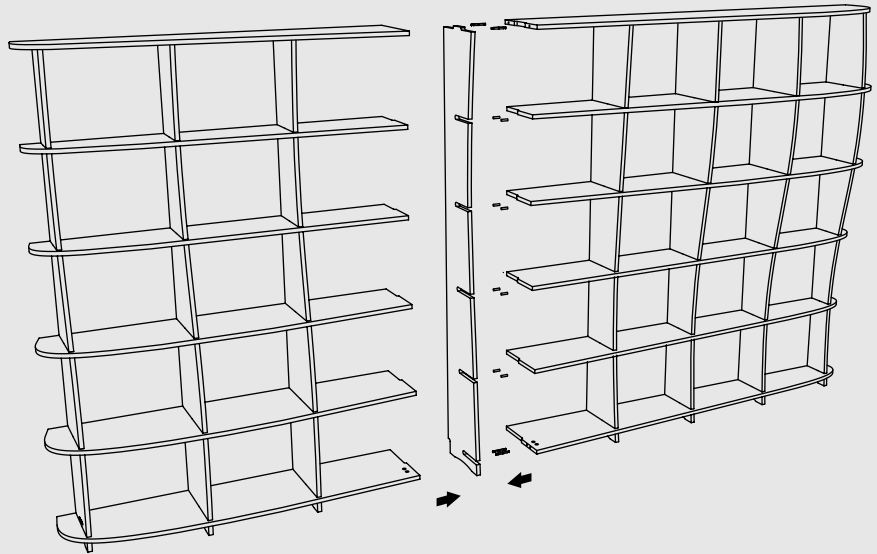

6

Ziehen Sie abschließend die Verbindungsgehäuse im Deckel und im Boden in Pfeilrichtung fest.

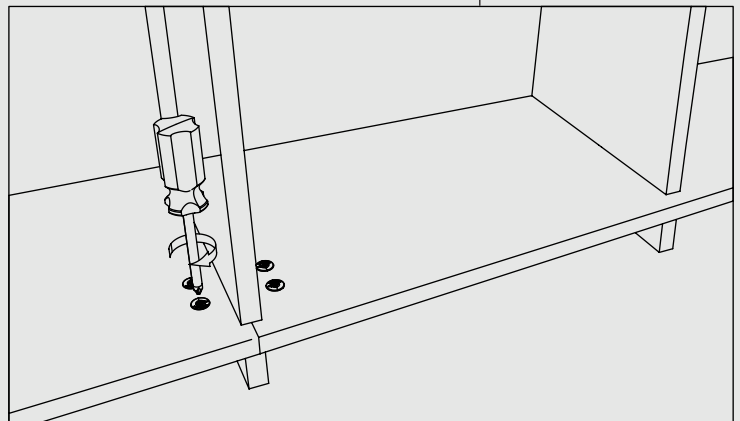
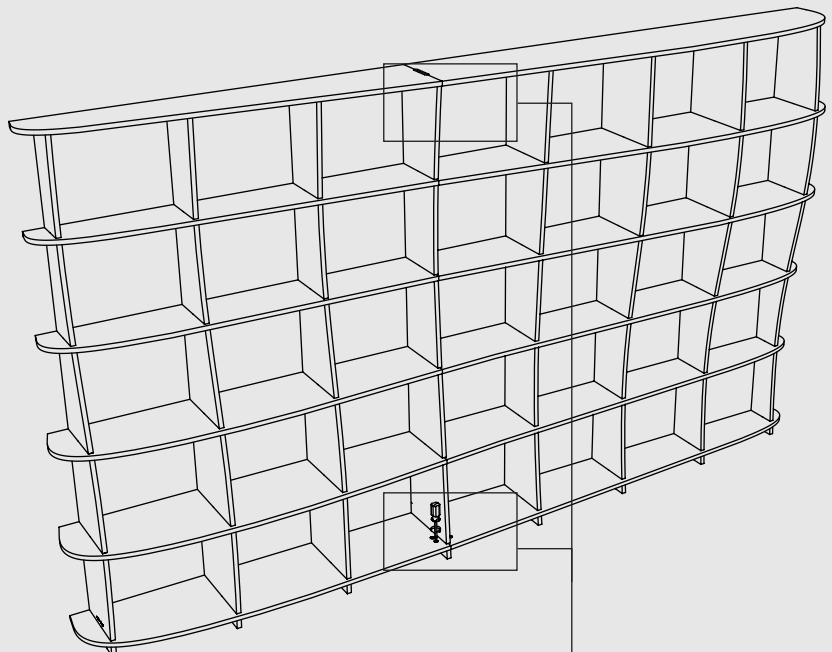

## Wandmontage

Zu Ihrer Sicherheit empfehlen wir immer eine Wandbefestigung.

Für eine Befestigung **über Augenhöhe** montieren Sie die Winkel zur Wandmontage an der zweiten Horizontale von oben oder an den Vertikalen im obersten Fach.

Für eine Befestigung **auf oder unter Augenhöhe** montieren Sie die Winkel an der zweiten Horizontale von oben an der Unterseite.

Die Montageteile hierfür sind im Lieferumfang enthalten.

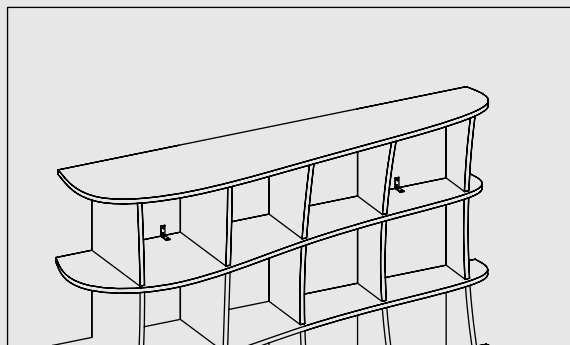

beispielhafte Darstellung

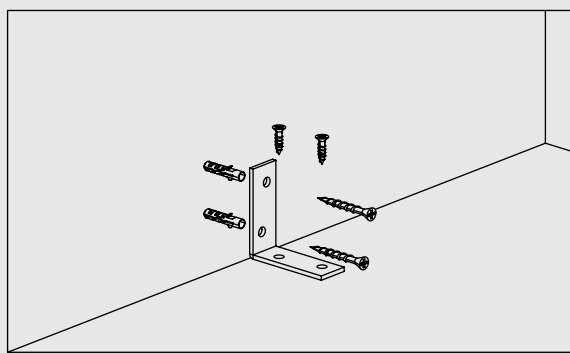

## Pflegehinweise

Für die Reinigung und die Pflege Ihres Möbelstückes verwenden Sie am besten ein leicht angefeuchtetes Tuch. Achten Sie darauf, dass kein Wasser auf dem Möbelstück zurück bleibt.

Reinigen Sie Ihr Möbelstück niemals mit scharfen Gegenständen oder reizenden Reinigungsmitteln, da diese die Oberfläche angreifen können.

## Reklamation

Im Falle einer Reklamation senden Sie uns bitte folgende Informationen. Wir werden Ihren Fall schnellstmöglich bearbeiten.

- Fotos von der äußerlich beschädigten Verpackung
- Fotos vom Schaden innerhalb der Verpackung
- Fotos vom Schaden nach Entpacken
- Beschreibung der Schadensposition(en) mit Angabe der Brettnummer

## Falls es zu Verkantungen kommt

Falls die Möbelböden beim Aufbau verkannten, empfehlen wir das Möbel erneut ab- und aufzubauen oder die Schlitzlöcher der Möbelböden mit einem handelsüblichen mittelkörnigen Schleifpapier kurz anzuschleifen. (Das Holz kann bei der Lieferung Feuchtigkeit gezogen haben, wodurch sich die Holzfasern etwas aufstellen.)

## Hilfe und Kontakt

Falls Sie Hilfe benötigen, Fragen oder eine Reklamation haben, kontaktieren Sie uns gerne telefonisch oder per E-Mail.

**Tel.: +49 (0) 681 410 976 42**

**E-Mail: [info@form.bar](mailto:info@form.bar)**